

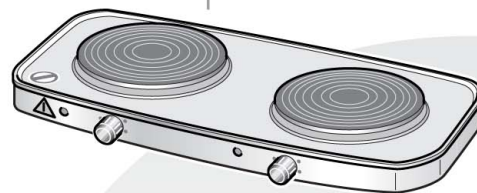

PŁYTA ELEKTRYCZNA
ПЛИТКА ЭЛЕКТРИЧЕСКАЯ
ПЛИТКА ЕЛЕКТРИЧНА
ELECTRIC STOVE
FORNELLO ELETTRICO

FE33
FE34



INSTRUKCJA OBSŁUGI
ИНСТРУКЦИИ ПО ЭКСПЛУАТАЦИИ
ІНСТРУКЦІЇ ПО ЕКСПЛУАТАЦІЇ
INSTRUCTION FOR USE
ISTRUZIONI PER L'USO



Dystrybutor **ARDO S.A.**
Ul. Żupnicza 17
03-821 Warszawa
POLSKA

451.22.330.1
Ed. 01/2008

PL	4
RU	11
UK	18
EN	25
IT	32

Opiekacz elektryczny - model FN23
 Минидуховка электрическая - модель FN23
 Мікродуховка електрична - модель FN23
 Electric oven - type FN23
 Forno elettrico - modello FN23

Zużycie energii
ПОТРЕБЛЕНИЕ ЭНЕРГИИ
Споживання енергії
Energy consumption
Consumo di energia

 <p> W celu osiągnięcia 200°C Нагрев до 200°C нагрів до 200°C heating to 200°C per raggiungere i 200°C </p>	<p> 0,039 kWh 0,039 кВт \ ч 0,039 кВт-г 0,039 kWh 0,039 kWh </p>
 <p> W celu utrzymania 200°C przez 1 godz. Поддержание температуры 200°C на протяжении 1 часа підтримання температури 200°C протягом 1 години maintaining 200°C for 1hr mantenimento al caldo per 1h a 200°C </p>	<p> 0,346 kWh 0,346 кВт \ ч 0,346 кВт-г 0,346 kWh 0,346 kWh </p>
 <p> W SUMIE ВСЕГО РАЗОМ TOTAL TOTALE </p>	<p> 0,385 kWh 0,385 кВт \ ч 0,385 кВт-г 0,385 kWh 0,385 kWh </p>

- Uwagi dotyczące użycia -



Prosimy o dokładne zapoznanie się z poniższą instrukcją obsługi, która dostarczy Państwu ważnych informacji dotyczących bezpieczeństwa instalowania, użytkowania i konserwacji. Instrukcje obsługi należy zachować.

- Przed uruchomieniem urządzenia, należy sprawdzić czy jest ono kompletne.

Izolacja lub wtyczka kabla zasilającego nie mogą być popękane lub uszkodzone. W razie wystąpienia w/w problemów, należy zwrócić się do wykwalifikowanego serwisu.

- ⚠ **Urządzenie nie powinno być używane przez osoby (w tym dzieci) niepełnosprawne umysłowo i fizycznie lub nie posiadające doświadczenia i odpowiedniej wiedzy, chyba że zostanie zapewniony należyty dozór.**

- ⚠ **Należy pilnować, aby dzieci nie bawiły się urządzeniem.**



- Nie pozostawiać urządzenia bez nadzoru podczas jego funkcjonowania.
- **Przed podłączeniem urządzenia do sieci zasilającej, należy się upewnić, że dane z tabliczki znamionowej odpowiadają danym sieci zasilającej. Tabliczka została umieszczona na urządzeniu.**

- Bezpieczeństwo elektryczne urządzenia jest zapewnione, gdy jest ono podłączone do uziemionej sieci według obowiązującego prawa. Podłączenie powinno być wykonane tylko przez wyspecjalizowany personel.
- Urządzenie musi być podłączone do sieci zasilającej przez **wtyczkę wyposażoną w uziemienie**.
- Producent nie bierze odpowiedzialności za szkody spowodowane brakiem uziemienia.

⚠ Dla Państwa bezpieczeństwa zaleca się zasilanie urządzenia poprzez wyłącznik bezpieczeństwa (RCD) z prądem zmiennym, nie przekraczającym 30mA.

- **Używać urządzenie z bezpiecznikiem 16 A.**



- ⚠ **Temperatura powierzchni urządzenia może być wysoka podczas jego pracy.**

- ⚠ **Powierzchnie urządzenia mogą się nagrzewać podczas jego użytkowania.**

- Podczas pierwszego użycia urządzenia, będzie wydobywać się przykry zapach materiałów izolacyjnych elementów grzewczych.

⚠ **Urządzenie powinno funkcjonować przez 30 minut, po czym należy przewietrzyć pomieszczenie**

- **Nigdy nie stawiać przedmiotów, narzędzi lub pożywienia na płycie.**

- ⚠ Kabel zasilający Należy trzymać z daleka od elementów grzewczych urządzenia oraz uważać, aby się z nimi nie stykał.
- ⚠ Metalowe ścianki urządzenia nagrzewają się podczas funkcjonowania.
Należy ich nie dotykać .
- ⚠ Nie dotykać gorących elementów grzewczych płyty, chyba że ostygną.
- ⚠ Nie używać płyty w wilgotnych pomieszczeniach oraz w pobliżu materiałów łatwopalnych.
 - Po zakończonym użytkowaniu urządzenia, należy poczekać, aż urządzenie ostygnie, a następnie można je przestawić.
 - Przed przystąpieniem do czyszczenia urządzenia, należy odłączyć urządzenie z sieci zasilającej i poczekać aż ostygnie.
- ⚠ Ustawić urządzenie na płaskim i stabilnym blacie, którego powierzchnia nie będzie wykonana z delikatnych materiałów (np. meble lakierowane, obrus, ecc.)
- ⚠ Ustawić urządzenie co najmniej w odległości 10 cm od ścian bocznych, jak i tylnej (rys. "C").
- ⚠ Nie ustawiać urządzenia pod stołem lub wewnątrz szafek mebli. Należy zostawić co najmniej 50 cm przerwy między górną półką a płytą (rys. "C").
- ⚠ Nie ustawiać płyty w pobliżu gniazdka sieci zasilającej (rys. "C").
- ⚠ Podczas pracy urządzenia kabel zasilający musi być łatwo dostępny w przypadku konieczności odłączenia go z sieci zasilającej. Nie ustawiać urządzenia pod gniazdkiem sieci zasilającej.
- ⚠ Należy się upewnić czy w pobliżu urządzenia nie znajdują się materiały łatwopalne (np. zasłony, firanki, etc.).
- ⚠ Ustawić urządzenie z daleka od zlewu i kranu.
 - W razie uszkodzenia kabla zasilającego, należy wymienić go kontaktując się z wykwalifikowanym serwisem technicznym.
 - Należy używać urządzenia według informacji zamieszczonych w poniższej instrukcji obsługi.
 - Nie odłączać urządzenia z sieci zasilającej ciągnąc z kabel zasilający.
 - Nie pozostawiać płyty w pobliżu dzieci lub osób niepełnosprawnych.
-  Należy się upewnić, że naczynia, które będziemy używać do gotowania, będą odpowiednie.
 - Urządzenie nie zostało przystosowane do funkcjonowania poprzez zewnętrzne regulatory czasowe lub oddzielne systemy sterujące.
-  Urządzenie przystosowane do użytku domowego.

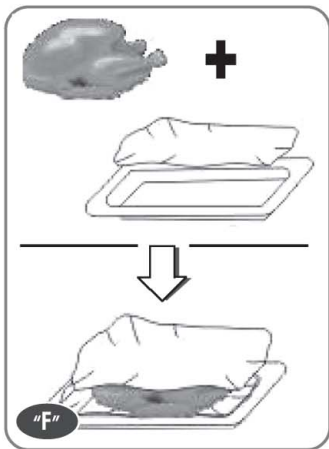
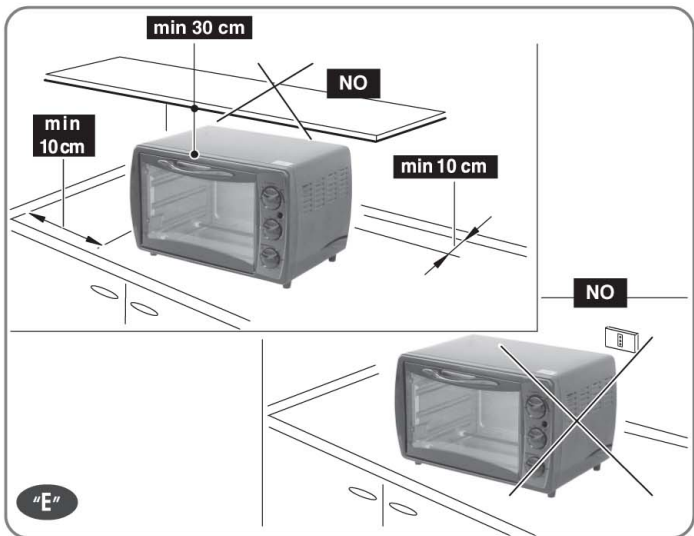

NO



OK



"H"

NO



"L"



"M"

-Uwagi dotyczące użycia-



Prosimy o dokładne zapoznanie się z poniższą instrukcją obsługi, która dostarczy Państwu ważnych informacji dotyczących bezpieczeństwa instalowania, użytkowania i konserwacji. Instrukcje obsługi należy zachować.

- Przed uruchomieniem urządzenia, należy sprawdzić czy jest ono kompletne. Izolacja lub wtyczka kabla zasilającego nie mogą być popękane lub uszkodzone.

W razie wystąpienia w/w problemów, należy zwrócić się do wykwalifikowanego serwisu.

- ⚠ **Urządzenie nie powinno być używane przez osoby (w tym dzieci) niepełnosprawne umysłowo i fizycznie lub nie posiadające doświadczenia i odpowiedniej wiedzy, chyba że zostanie zapewniony należyty dozór.**

- ⚠ **Należy pilnować, aby dzieci nie bawiły się urządzeniem.**



- Nie pozostawiać urządzenia bez nadzoru podczas jego funkcjonowania.
- **Przed podłączeniem urządzenia do sieci zasilającej, należy się upewnić czy dane z tabliczki znamionowej odpowiadają danym sieci zasilającej. Tabliczka została umieszczona na urządzeniu.**
- Bezpieczeństwo elektryczne urządzenia jest zapewnione, gdy jest ono podłączone do uziemionej sieci według obowiązującego prawa.

Podłączenie powinno być wykonane tylko przez wyspecjalizowany personel.

- Urządzenie musi być podłączone do sieci zasilającej przez **wtyczkę wyposażoną w uziemienie**.
- Producent nie bierze odpowiedzialności za szkody spowodowane brakiem uziemienia.
- ⚠ **Dla Państwa bezpieczeństwa zaleca się zasilanie urządzenia poprzez wyłącznik bezpieczeństwa (RCD) z prądem zmiennym, nie przekraczającym 30mA.**
- **Zabezpieczenie prądowe źródła zasilania powinno wynosić 16A.**

- ⚠ **Temperatura powierzchni urządzenia może być wysoka podczas jego pracy.**

- ⚠ **Powierzchnie urządzenia mogą się nagrzewać podczas jego użytkowania.**

- Podczas pierwszego użycia Z urządzenia, będzie wydobywać się przykry zapach materiałów izolacyjnych elementów grzewczych.

- ⚠ **Przed pierwszym użyciem należy włączyć urządzenie aby pracowało przez 30 minut "na pusto", a następnie przewietrzyć pomieszczenie.**

Przed przystąpieniem do użytkowania urządzenia, należy dokładnie wyczyścić (oczywiście kiedy urządzenie jest chłodne) jego wnętrze oraz akcesoria (grill, brytfanka).

- Nie skraplać wodą oraz uderzać w szklane drzwiczki opiekacza, kiedy są jeszcze ciepłe.
- **Nigdy nie kłaść przedmiotów, przyrządów lub pożywienia na otwartych drzwiczkach.**

⚠ Należy trzymać z daleka kabel zasilający od elementów grzewczych urządzenia oraz uważać, aby się z nimi nie stykał.

⚠ Metalowe ścianki oraz szklane drzwiczki urządzenia nagrzewają się podczas funkcjonowania.

Należy ich nie dotykać .

⚠ Nie dotykać gorących elementów grzewczych opiekacza, chyba że ostygną.

⚠ Nie używać opiekacza w wilgotnych pomieszczeniach oraz w pobliżu materiałów łatwopalnych.

• Po zakończonym użytkowaniu urządzenia, należy poczekać, aż urządzenie ostygnie, a następnie można je przestawić.

• Przed przystąpieniem do czyszczenia urządzenia, należy odłączyć urządzenie z sieci zasilającej i poczekać aż ostygnie.

⚠ Ustawić urządzenie na powierzchni horyzontalnej i stabilnej, której powierzchnia nie będzie wykonana z materiałów delikatnych (np. meble lakierowane, obrus, ecc.). Nie można stawiać na urządzeniu przedmiotów takich jak pokrywki, miski etc. (rys. D)

⚠ Nie zastawiać krtek chłodzących urządzenia (rys. D).

 Należy upewnić się, że urządzenie zostało ustawione poprawnie.

⚠ Ustawić urządzenie co najmniej w odległości 10 cm od ścian bocznych, oraz tylnej (rys.E).

⚠ Nie ustawiać urządzenia pod stołem lub wewnątrz szafek mebli (rys. E).

⚠ Nie ustawiać urządzenia w pobliżu gniazdka sieci zasilającej (rys. E).

⚠ Podczas pracy urządzenia kabel zasilający musi być łatwo dostępny w przypadku konieczności odłączenia go z sieci zasilającej. Nie ustawiać opiekacza pod gniazdkiem sieci zasilającej.

⚠ Należy się upewnić czy w pobliżu urządzenia nie znajdują się materiały łatwopalne (np. zasłony, firanki, etc.).

⚠ Ustawić urządzenie z daleka od zlewu i kranu.

• W razie uszkodzenia kabla zasilającego, należy wymienić go kontaktując się z wykwalifikowanym serwisem technicznym.

• Należy używać urządzenia według informacji zamieszczonych w poniższej instrukcji obsługi.

W razie problemów z urządzeniem, należy zwrócić się do wykwalifikowanego serwisu.

Nie naprawiać urządzenia samodzielnie.

Jakiegokolwiek próby naprawy urządzenia przez niewykwalifikowany personel, spowodują automatycznie utratę gwarancji, nawet jeżeli jej okres jeszcze nie upłynął.



NALEŻY DOKŁADNIE PRZESTRZEGAĆ ZALECEŃ
OZNACZONYCH SYMBOLEM



GORĄCE POWIERZCHNIE

- Przed przystąpieniem do jakichkolwiek czynności konserwacyjnych lub czyszczących, należy odłączyć urządzenie od sieci zasilającej, wyjmując wtyczkę, lub wyłączając urządzenie.
 - W przypadku uszkodzenia lub złego funkcjonowania urządzenia, należy je wyłączyć i nie naprawiać na własną rękę. Należy zwrócić się do autoryzowanego serwisu technicznego, wymagając użycia tylko oryginalnych części zamiennych.
Brak przestrzegania powyższych zaleceń, może spowodować brak bezpieczeństwa podczas użytkowania urządzenia.
 - W razie nie użytkowania urządzenia, zaleca się odłączenie kabla zasilającego od sieci elektrycznej poprzez odłączenie wtyczki. Ponadto, zaleca się zabezpieczenie urządzenia, aby nie stanowiło niebezpieczeństwa przede wszystkim dla dzieci, które mogłyby go używać do zabawy.
- Instalacja musi być wykonywana według zaleceń producenta. Producent nie ponosi odpowiedzialności za ewentualne szkody (ludzi, zwierząt lub rzeczy) wynikające z nieodpowiedniego, błędnego zainstalowania lub użycia urządzenia.**
- W celu uniknięcia niebezpiecznych przegrzań urządzenia, zaleca się rozciągnięcie kabla zasilającego na całej jego długości i używanie urządzenia według zaleceń z paragrafu "Uwagi dotyczące odpowiedniego funkcjonowania urządzenia".
 - Nie należy zostawiać urządzenia podłączonego do sieci elektrycznej. Należy odłączyć wtyczkę, kiedy urządzenie nie jest używane.
 - Nie ograniczać wlotów i szczelin wentylacyjnych lub ujść ciepła.
 - W przypadku uszkodzenia kabla zasilającego należy zwrócić się do autoryzowanego serwisu technicznego.

Urządzenie zostało wyprodukowane zgodnie z dyrektywą:



• 89/336 CEE (EMC)
• 2006/95/CE

Producent nie ponosi żadnej odpowiedzialności za szkody wynikające z nieścisłości oraz błędów powstałych w druku i zawartych w tej instrukcji obsługi. Zastrzega sobie, również prawo do wprowadzania modyfikacji produktu bez zmian podstawowych cech dotyczących działania i bezpieczeństwa bez wcześniejszego informowania.